

Manual Edition 1.1, Apr. 2014

IB-200-E3360B-01

Edifier International Ltd.,  
Suite 1610  
16th Floor, Tower II,  
Lippo Centre,  
89 Queensway  
Hong Kong

Tel: +852 2522 6989  
Fax: +852 2522 1989  
[www.edifier-international.com](http://www.edifier-international.com)

© 2014 Edifier International Limited. All rights reserved.  
Printed in China

#### NOTICE:

For the need of technical improvement and system upgrade, information contained herein may be subject to change from time to time without prior notice.

Products of EDIFIER will be customized for different applications. Pictures and illustrations shown on this manual may be slightly different from actual product. If any difference is found, the actual product prevails.

EDIFIER

# e3360BT

## Multimedia Speaker

## Important safety instructions

**WARNING:** To reduce the risk of fire or electric shock, do not expose this apparatus to rain or moisture.

Thank you for purchasing this EDIFIER product. For generations, EDIFIER tries to provide powered speaker products to satisfy the need of our end customers, even the most demanding ones. This product can add to your home entertainment, personal computer, and mini home theater great sound performance. Please read this manual carefully to obtain the best of this system.



The lightning flash with arrowhead inside the triangle, is intended to alert the user to the presence of un-insulated dangerous voltage within the product's enclosure that may be of a sufficient magnitude to constitute a risk of electric shock to persons.



To prevent the risk of electric shock, do not remove cover (or back). No user-serviceable Parts inside. Refer servicing to qualified Service personnel only.



The exclamation point inside the triangle is intended to alert the user to the presence of important operating and maintenance (servicing) instructions in the literature accompanying the product.

1. Read these instructions.
2. Keep these instructions.
3. Heed all warnings.
4. Follow all instructions.
5. Do not use this apparatus near water.
6. Clean only with dry cloth.
7. Do not block any ventilation openings. Install in accordance with the manufacturer's instructions.
8. Do not install near any heat sources such as radiators, heat registers, stoves, or other apparatus (including amplifiers) that produce heat.
9. Do not defeat the safety purpose of the polarized or grounding-type plug. A polarized plug has two blades with one wider than the other. A grounding type plug has two blades and a third grounding prong. The wide blade or the third prong are provided for your safety. If the provided plug does not fit into your outlet, consult an electrician for replacement of the obsolete outlet.
10. Protect the power cord from being walked on or pinched particularly at plugs, convenience receptacles, and the point where they exit from the apparatus.
11. Only use attachments/accessories specified by the manufacturer.
12. Unplug this apparatus during lightning storms or when unused for long periods of time.
13. Refer all servicing to qualified service personnel. Servicing is required when the apparatus has been damaged in any way, such as power-supply cord or plug is damaged, liquid has been spilled or objects have fallen into the apparatus, the apparatus has been exposed to rain or moisture, does not operate normally, or has been dropped.
14. The MAINS plug or an appliance coupler is used as the disconnect device, the disconnect device shall remain readily operable.

**FCC Caution:**

"Changes or modifications not expressly approved by the part responsible for compliance could void the user's authority to operate the equipment."

**FCC statement:**

"This device complies with Part 15 of the FCC Rules. Operation is subject to the following two conditions:

- (1) this device may not cause harmful interference, and
- (2) this device must accept any interference received, including interference that may cause undesired operation."

## Important safety instructions

"This equipment has been tested and found to comply with the limits for a Class B digital device, pursuant to part 15 of the FCC Rules. These limits are designed to provide reasonable protection against harmful interference in a residential installation. This equipment generates, uses and can radiate radio frequency energy and, if not installed and used in accordance with the instructions, may cause harmful interference to radio communications. However, there is no guarantee that interference will not occur in a particular installation. If this equipment does cause harmful interference to radio or television reception, which can be determined by turning the equipment off and on, the user is encouraged to try to correct the interference by one or more of the following measures:

- Reorient or relocate the receiving antenna.
- Increase the separation between the equipment and receiver.
- Connect the equipment into an outlet on a circuit different from that to which the receiver is connected.
- Consult the dealer or an experienced radio/TV technician for help."

### IC statement:

This device complies with Industry Canada license-exempt RSS standard(s). Operation is subject to the following two conditions:

- (1) this device may not cause interference, and
- (2) this device must accept any interference, including interference that may cause undesired operation of the device.

This Class **[B]** digital apparatus complies with Canadian ICES-003.

Cet appareil s'accorde avec Industrie Canada licence-exempte RSS standard.

- (1) cet appareil ne peut pas causer l'intervention, et
- (2) cet appareil doit accepter de l'intervention, y compris l'intervention qui peut causer l'opération non désirée de.

Cet appareil numérique de la classe B est conforme à la norme NMB-003 du Canada.



Use only with the cart, stand, tripod, bracket, or table specified by the manufacturer, or sold with the apparatus. When a cart is used, use caution when moving the cart/apparatus combination to avoid injury from tip-over.



Correct Disposal of this product. This marking indicates that this product should not be disposed with other household wastes throughout the EU. To prevent possible harm to the environment or human health from uncontrolled waste disposal, recycle it responsibly to promote the sustainable reuse of material resources. To return your used device, please use the return and collection systems or contact the retailer where the product was purchased. They can take this product for environmental safe recycling.



This equipment is a Class II or double insulated electrical appliance. It has been designed in such a way that it does not require a safety connection to electrical earth.

### WARNING

#### DO NOT INGEST BATTERY, CHEMICAL BURN HAZARD

This product contains a coin/button cell battery. If the coin/button cell battery is swallowed, it can cause severe internal burns in just 2 hours and can lead to death.

Keep new and used batteries away from children, if the battery compartment does not close securely, stop using the product and keep it away from children.

If you think batteries might have been swallowed or placed inside any part of body, seek immediate medical attention. The battery (in remote control) shall not be exposed to excessive heat such as sunshine, fire or the like.

## Unpack the box

### Box contents

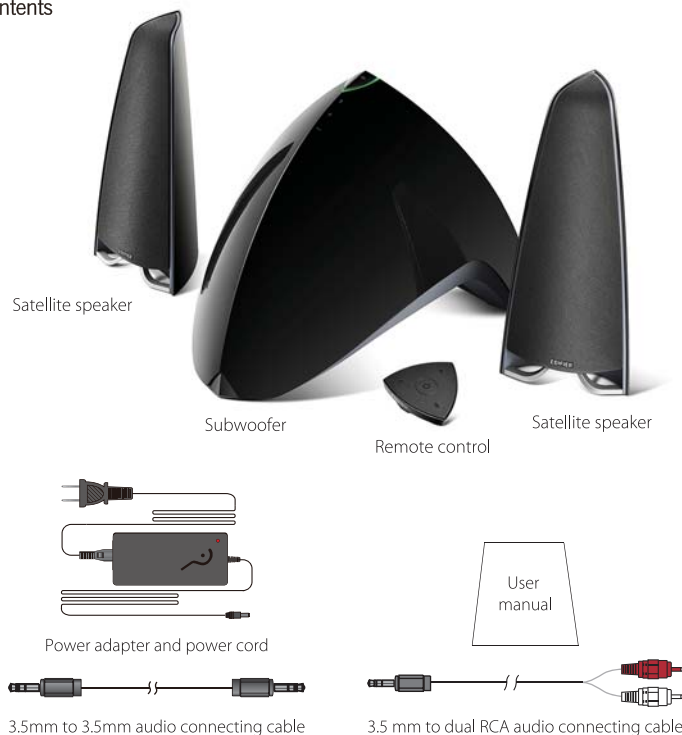

## Subwoofer

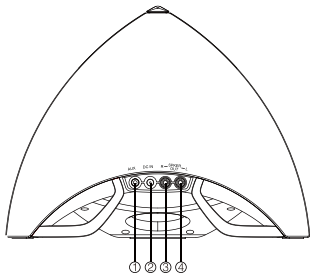

1. AUX input port.
2. Power adapter connector port
3. Right satellite connector port
4. Left satellite connector port

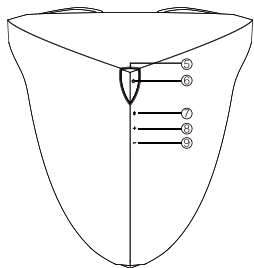

5. LED indicator (blue: Bluetooth /green: AUX)
6. Power on/off
7. Bluetooth Function key
8. Volume increase
9. Volume decrease

## Remote control

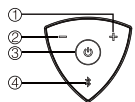

- ① Volume increase
- ③ Power on/off

- ② Volume decrease
- ④ Bluetooth / Input selection key

## Replace the battery (refer to the figures as follows)

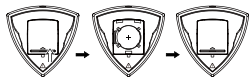

### Note:

1. Do not place the remote control in places that are hot and humid.
2. Do not charge the batteries.
3. Remove the batteries when unused for long period of time.
4. The battery should not be exposed to excessive heat such as direct sun, fire or similar.

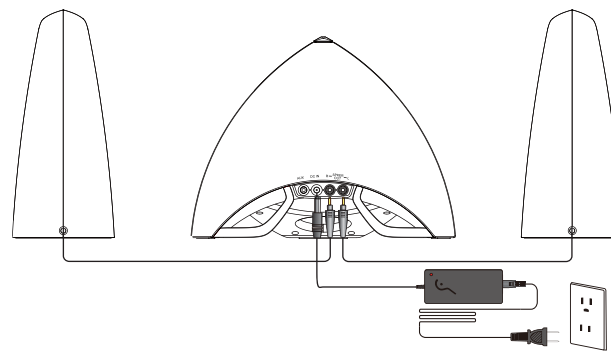

- ① Connect the satellite speakers to subwoofer correctly.
- ② Connect the power adapter to subwoofer and then connect to the wall socket, the system is on and the input indicator is lit.
- ③ Connect to audio source (refer to operational guide)

## Operational guide



### AUX input

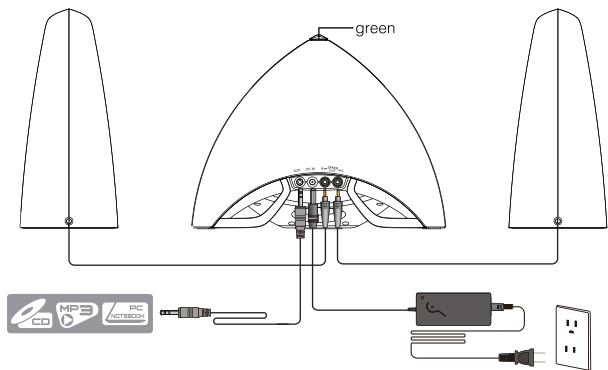

- 1 Press key on subwoofer or remote control to set system into AUX mode (LED indicator is green).
- 2 Connect the speaker to your audio source (PC sound card or MP3/MP4 player, etc.) with the attached 3.5mm audio cable.
- 3 Play the audio on your device and adjust the volume to a desired level.



**Play/Mute:** Touch “ + -” on the subwoofer at the same time.

## Operational guide

### Bluetooth®

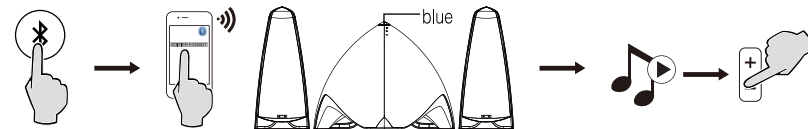

- 1 Press key on subwoofer or remote control to set system into Bluetooth mode (LED indicator is blue).
- 2 Set your device (mobile phone, tablet device, MP3/MP4 player etc.) to search and select “EDIFIER e3360BT”.
- 3 Pair your device with “EDIFIER e3360BT”.
- 4 Play the audio on your device and adjust the volume to a desired level.

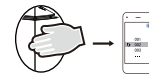

**Play/Pause:** Touch “ + -” at the same time.

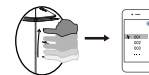

**To revert to the previous track:** Slide from to .



**To skip to the next track:** Slide from to .



**To disconnect Bluetooth:** Touch and hold or touch “ + -” at the same time for approximately 2 seconds.

- Note:**
1. Bluetooth connectivity and compatibility may be different between different source devices, depending on the software versions of source devices.
  2. To enjoy the full Bluetooth functions of this product, please ensure your mobile device has A2DP & AVRCP profile.
  3. PIN code for connection is “0000” if needed.

## Specifications

Power output:	RMS 12W × 2 + 40 W (DRC ON)
Signal to noise ratio:	≥85dB
Frequency response:	65Hz~20KHz (+/-6dB)
Input type:	Bluetooth/AUX
Input sensitivity:	R/L: 500mV ± 50mV      SW: 150mV ± 50mV
Bass unit:	5 inch
Mid-range unit:	3 inch (78mm)
Treble unit:	Φ19mm silk dome

## Troubleshooting

- Switch the EDIFIER e3360BT off then on and reconnect to the audio source.
- Ensure Bluetooth function is enabled compatible on your Bluetooth devices.
- Move the devices closer and retry the connection.
- Try another Bluetooth device for connection.
- Please check if power is connected, and if the wall outlet is switched on.
- Please Switch the system off then on and reconnect to the audio source.
- Please check if the system is in STBY.
- Please check if the master volume is turned to minimum.
- Please check if the audio input cable is connected correctly.
- Please check if there is signal from audio source.

### If you have any further questions or concerns regarding EDIFIER Products...

#### Asia, Europe, Oceania:

 Please visit our website at: [www.edifier-international.com](http://www.edifier-international.com) or email EDIFIER Support for further assistance at: [enquiry@edifier.com](mailto:enquiry@edifier.com),

→ Dear Customer, thank you for purchasing this EDIFIER product. For the EDIFIER warranty applicable for this product, we refer you to the EDIFIER website [www.edifier-international.com/warranty-terms](http://www.edifier-international.com/warranty-terms).

**Canada/USA/Mexico:** [www.edifier.ca](http://www.edifier.ca), **Email:** [service@edifier.ca](mailto:service@edifier.ca)

 If you prefer, you may contact us by phone, Toll Free: 1-877-EDIFIER (334-3437) in Canada, 1-800-688-7406 in US.

**South America:** Please visit [www.edifier.com](http://www.edifier.com) (English) or [www.edifierla.com](http://www.edifierla.com) (Spanish/Portuguese) for detailed local contact information.

## Consignes de sécurité importantes

**AVERTISSEMENT:** Afin de diminuer les risques d'incendies ou de chocs électriques, ne pas exposer cet appareil à la pluie ou à l'humidité.

Merci d'avoir acheté le produit EDIFIER. Depuis des générations, EDIFIER essaie de fournir des haut-parleurs puissants afin de satisfaire le besoin de nos clients finaux même les plus exigeants. Ce produit peut ajouter à votre divertissement de maison, à votre ordinateur et à un mini home cinéma une grande performance de son. Veuillez lire soigneusement ce manuel afin d'obtenir le meilleur de votre appareil.



Le symbole d'éclair avec une flèche à l'intérieur d'un triangle équilatéral informe l'utilisateur de la présence d'une tension non isolée et dangereuse dans l'enceinte de l'appareil. Cette dernière peut être de magnitude suffisante pour constituer un risque d'électrocution.



**ATTENTION**  
Risque d'électrocution  
ne pas ouvrir

Afin de prévenir les risques de chocs électriques, ne pas retirer le couvercle (ou l'arrière). Aucun élément n'est réparable par l'utilisateur. Veuillez contacter un personnel qualifié pour les réparations.



Le point d'exclamation à l'intérieur d'un triangle équilatéral informe l'utilisateur de la présence, dans ce manuel qui accompagne l'appareil, d'instructions de maintenance (réparation) et d'instructions de fonctionnement importantes.

1. Lire ces notices
2. Conserver ces notices
3. Attention à tous les avertissements
4. Suivre toutes les instructions
5. Ne pas utiliser cet appareil à proximité d'eau
6. Ne nettoyer qu'avec un chiffon doux.
7. Ne pas obstruer les orifices de ventilation. Installer conformément aux instructions du fabricant.
8. Ne pas installer près de sources de chaleur tels des radiateurs, de bouches d'air chaud, des fours, ou autres appareils (y compris des amplificateurs) générant de la chaleur.
9. Ne pas contrevenir aux mesures de sécurité de la prise polarisée ou de type de mise à la terre. Une prise polarisée à deux barrettes avec une plus large que l'autre. Une prise de type de mise à la terre à deux barrettes et une troisième fiche de terre. La barrette large ou la troisième fiche sont fournies pour votre sécurité. Si la fiche fournie ne correspond pas à votre prise, contacter un électricien pour remplacer la prise obsolète.
10. Protégez le cordon d'alimentation pour ne pas être piétiné ou pincé en particulier aux prises de courant de proximité et au point de sortie de l'appareil.
11. N'utiliser que les fixations/accessoires stipulés par le fabricant.
12. Débrancher cet appareil lors d'orages ou lorsqu'inutilisé pendant de longues périodes.
13. Confier la réparation à un personnel technique agréé. La réparation est nécessaire lors de tout endommagement de l'appareil, tel les dégâts au cordon d'alimentation ou à la prise, un liquide a été versé ou des objets sont tombés sur l'appareil, ce dernier a été exposé à la pluie ou l'humidité, ne fonctionne pas normalement ou est tombé.
14. Lors de l'utilisation d'une prise au RESEAU ELECTRIQUE ou d'un coupleur comme dispositif de déconnexion ; ce dernier sera maintenu opérationnel.



N'utiliser qu'avec le panier, le support, le trépied, le crochet ou la table stipulés par le fabricant ou vendus avec l'appareil. Faire attention lors du déplacement d'un panier / appareil combiné afin d'éviter des blessures en cas de renversement si un panier est utilisé.



Élimination correcte de ce produit. Ce symbole avise qu'en Europe, ce produit ne doit pas être éliminé avec les autres déchets ménagers. Recyclez-le de manière responsable pour promouvoir la réutilisation durable des ressources matérielles et éviter tout risque pour l'environnement ou la santé résultant d'une élimination non contrôlée des déchets. Pour retourner le produit usagé, utilisez les points de retour et de collecte ou contactez le vendeur du produit qui peut prendre en charge ce produit pour un recyclage respectueux de l'environnement.



Il s'agit d'un produit de Classe II ou appareil électrique à double isolation conçu de sorte à ne nécessiter aucun raccordement sécurisé à la masse électrique.

### AVERTISSEMENT NE PAS AVALER LA PILE. RISQUE DE BRÛLURES CHIMIQUES.

Ce produit contient une pile bouton ou plate. Si elle est avalée, la pile bouton ou plate peut causer de graves brûlures internes dans les deux heures suivant son ingestion et peut causer le décès.

Gardez les piles neuves et usagées hors de portée des enfants. Si le compartiment à piles ne se ferme pas correctement, arrêtez d'utiliser le produit et tenez-le hors de portée des enfants.

Si vous croyez que des piles ont été avalées ou insérées dans une partie du corps, consultez un médecin immédiatement. Éloignez la pile de la télécommande de toute source de chaleur excessive, comme les rayons du soleil, le feu, ou autres.

## Déballage du carton

### Contenu de l'emballage



Haut-parleur satellite

Caisson de basse

Télécommande

Haut-parleur satellite

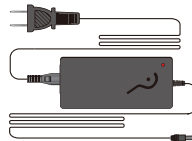

Adaptateur et cordon d'alimentation

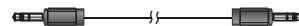

Câble audio 3,5 mm-3,5 mm

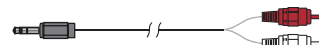
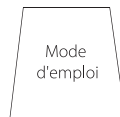

Câble audio de 3,5 mm - double fiche RCA

## Caisson de basse

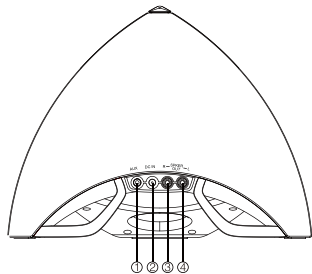

1. Port d'entrée AUX
2. Prise de l'adaptateur d'alimentation
3. Prise pour brancher le satellite de droite
4. Prise pour brancher le satellite de gauche

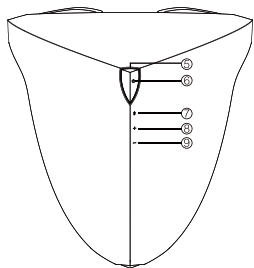

5. Témoin LED (bleu : Bluetooth / vert : AUX)
6. Marche/arrêt
7. Bouton de fonction Bluetooth
8. Monter le volume
9. Baisser le volume

## Télécommande

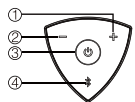

- |                    |   |
|--------------------|---|
| ① Monter le volume | ② Baisser le volume                     |
| ③ Marche/arrêt     | ④ Bouton Bluetooth / sélection d'entrée |

## Remplacement des piles (voir les images suivantes)

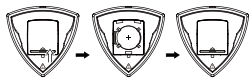

NB :

1. Protégez la télécommande de la chaleur et de l'humidité.
2. Ne pas recharger les piles.
3. Retirez les piles si vous n'utilisez pas l'appareil pendant une longue période.
4. Les piles ne doivent pas être exposées à une chaleur excessive telle que la lumière du soleil, le feu, etc.

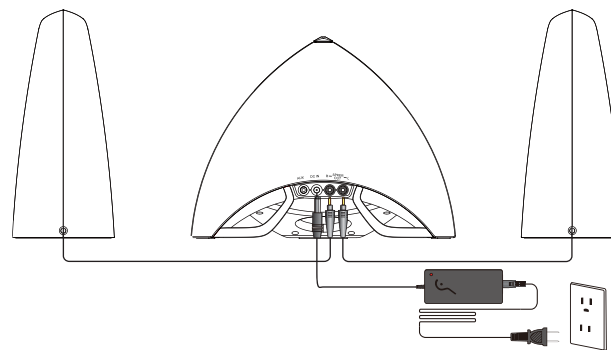

- ① Branchez correctement les haut-parleurs satellites au caisson de basse.
- ② Branchez l'adaptateur d'alimentation au caisson de basse et puis branchez-le sur une prise secteur, le système est sous tension et le témoin lumineux d'entrée est allumé.
- ③ Branchez-le sur la source audio (voir les instructions d'utilisation).



## Instructions d'utilisation



### Entrée AUX

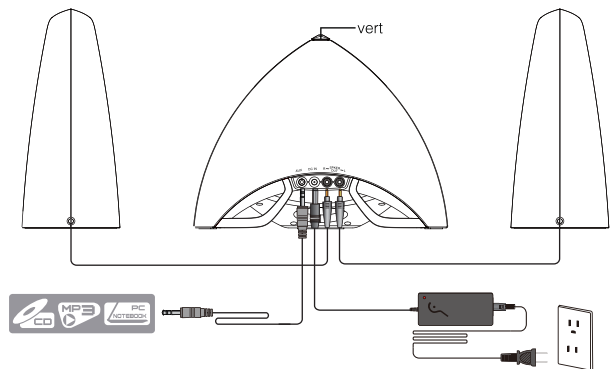

- 1 Appuyez sur le bouton du caisson de basses ou sur la télécommande pour mettre le système en mode AUX (le témoin LED est vert).
- 2 Branchez le câble audio de 3,5 mm du haut-parleur à votre source audio (carte son de PC ou lecteur MP3/MP4, etc.).
- 3 Lisez le son sur votre appareil et réglez le volume à votre convenance.



**Lecture/Sourdine:** Appuyez simultanément sur le bouton “ + - ” du caisson de basse.

## Instructions d'utilisation

### Bluetooth®

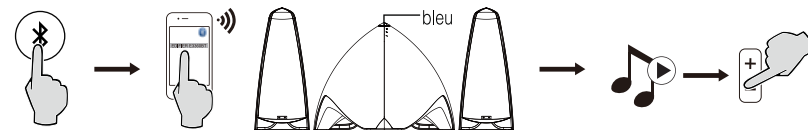

- 1 Appuyez sur le bouton du caisson de basses ou de la télécommande pour mettre le système en mode Bluetooth (le témoin LED est bleu).
- 2 Réglez votre appareil (téléphone mobile, tablette, lecteur MP3/MP4, etc.) pour rechercher et sélectionner « EDIFIER e3360BT ».
- 3 Appariez votre appareil avec « EDIFIER e3360BT ».
- 4 Lisez le son sur votre appareil et réglez le volume à votre convenance.

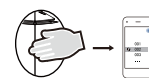

**Lecture/pause:** Appuyez simultanément sur le bouton “ + - ”.



**Pour revenir à la piste précédente:** Faites glisser de - vers .

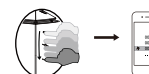

**Pour passer à la piste suivante:** Faites glisser de à -.



**Pour désactiver le Bluetooth:** Maintenez le bouton enfoncé ou appuyez simultanément sur « + et - » pendant environ 2 secondes.

### NB:

1. Remarque: La connectivité et la compatibilité Bluetooth peuvent différer entre les appareils source, selon la version du logiciel des appareils source.
2. Pour profiter des fonctions Bluetooth de cet appareil, veuillez veiller à ce que votre dispositif portable possède le profil A2DP & AVRCP.
3. Si nécessaire, le code PIN de la connexion est '0000'.

## Spécifications

Puissance de sortie :	RMS 12W x 2 + 40 W (DRC Marche)
Signal au niveau de bruit :	≥85dBA
Fréquence de réponse :	65Hz~20KHz (+/-6dB)
Type d'entrée :	Bluetooth/AUX
Sensibilité d'entrée :	R/L: 500mV ± 50mV    SW: 150mV ± 50mV
Caisson de basses:	5 pouces
Haut-parleur médial:	78 mm (3 pouces)
Haut-parleur d'aigus:	Dôme en soie de 1,9 cm

## Dépannage

- Veuillez éteindre EDIFIER e3360BT puis rallumer et rebrancher à la source audio.
- Veillez à ce que la fonction Bluetooth activée soit compatible à vos appareils Bluetooth.
- Rapprochez les appareils et réessayez la connexion.
- Essayez un autre dispositif Bluetooth pour la connexion.
- Veuillez vérifier que l'alimentation soit branchée, et que la prise murale soit allumée.
- Veuillez éteindre le système puis le rallumer et le rebrancher à la source audio.
- Veuillez vérifier si le volume est baissé au minimum.
- Veuillez vérifier sur l'amplificateur est toujours en mode STBY.
- Veuillez vérifier que le câble d'entrée audio soit correctement branché.
- Veuillez vérifier que la source audio ait un signal.

### Si vous avez d'autres questions ou problèmes concernant les produits d'EDIFIER...

#### Asie, Europe, Océanie:

🌐 Visitez notre site web: [www.edifier.com](http://www.edifier.com), ou écrivez au service d'assistance d'EDIFIER à l'adresse: main@edifier.com,

→ Cher client, merci d'avoir acheté ce produit d'EDIFIER. Pour la garantie d'EDIFIER applicable à ce produit, nous vous invitons à visiter le site web d'EDIFIER [www.edifier-international.com/warranty-terms](http://www.edifier-international.com/warranty-terms).

**Canada/USA/Mexique:** [www.edifier.ca](http://www.edifier.ca), **Email:** [service@edifier.ca](mailto:service@edifier.ca)

☎ Vous pouvez également nous appeler sans frais au : 1-877-EDIFIER (334-3437) au Canada, 1-800-688-7406 aux États-Unis.

**Amérique du Sud:** Visitez [www.edifier.com](http://www.edifier.com) (anglais) ou [www.edifierla.com](http://www.edifierla.com) (espagnol/portugais) pour les coordonnées locales.

## INSTRUCCIONES DE SEGURIDAD IMPORTANTES

**ADVERTENCIA:** Para reducir el riesgo de fuego o descarga eléctrica, no exponga este aparato a la lluvia o la humedad.

Gracias por comprar este producto Edifier. Desde hace varias generaciones, es la meta de Edifier proporcionar altavoces potentes para satisfacer las necesidades de nuestros consumidores finales, incluso de los más exigentes. Este producto le da unas grandes prestaciones de sonido a su entretenimiento doméstico, ordenador personal y mini cine doméstico. Lea con cuidado este manual para obtener lo mejor de este sistema.



El destello con cabeza de flecha dentro del triángulo advierte al usuario de la presencia de un voltaje peligroso no aislado dentro de la carcasa del producto que puede ser de suficiente magnitud como para constituir un riesgo de descarga eléctrica para las personas.



Para evitar el riesgo de descarga eléctrica no retire la cubierta (ni la tapa posterior). En el interior no hay componentes cuyo mantenimiento pueda realizar el usuario. Hágalos revisar sólo por personal cualificado.



La exclamación dentro del triángulo pretende alertar al usuario de la presencia de instrucciones de funcionamiento y mantenimiento (revisión) importantes en la documentación que acompaña al producto.

1. Lea estas instrucciones.
2. Guarde estas instrucciones.
3. Haga caso de todas las advertencias.
4. Siga todas las instrucciones.
5. No utilice este aparato cerca del agua.
6. Limpie sólo con un trapo seco.
7. No bloquee las aberturas de ventilación. Instale de acuerdo con las instrucciones del fabricante.
8. No instale cerca de cualquier fuente de calor como radiadores, como rejillas de calor, cocinas u otros aparatos (inclusive amplificadores) que produzcan calor.
9. No rechace la finalidad de la seguridad del enchufe polarizado o de tipo tierra. Un enchufe polarizado tiene dos patillas, con una más ancha que la otra. Un enchufe de tipo tierra tiene dos patillas y una tercera punta de tierra. La patilla ancha o la tercera punta se proporcionan para su seguridad. Si el enchufe proporcionado no encaja en su enchufe de pared, consulte a un electricista para la sustitución del enchufe de pared obsoleto.
10. Proteja el cable de alimentación para que no sea pisado o pellizcado especialmente en los enchufes, receptáculos de comodidad y el punto por el que salen del aparato.
11. Sólo utilice implementos/accesorios especificados por el fabricante.
12. Desenchufe este aparato durante tormentas de relámpagos o cuando no se utilice durante largos periodos de tiempo.
13. Solicite asistencia al personal de servicio cualificado. La asistencia se necesita cuando el aparato se dañe de alguna manera, tal como si se daña el cable de alimentación o el enchufe, se ha derramado líquido o han caído objetos en el aparato, el aparato se ha expuesto a la lluvia o la humedad, no funciona normalmente o se ha caído.
14. El enchufe de la RED o el adaptador del aparato se utiliza como dispositivo de desconexión, el dispositivo de desconexión quedará fácilmente operativo.



Utilice sólo con el carrito, el estante, el trípode, el soporte o con la mesa especificados por el fabricante, o vendidos con el aparato. Cuando se utiliza un carrito, tenga precaución al mover la combinación carrito/aparato para evitar daños por vuelco.



Correcta eliminación de este producto. Esta marca indica que este producto no se debe desechar con la basura doméstica en toda la Unión Europea. Para evitar posibles daños al medio ambiente o a la salud derivados de vertido de residuos sin control, recicle de manera responsable para impulsar la reutilización sostenible de los recursos materiales. Para reciclar el dispositivo usado, utilice los sistemas de recogida y reciclado o consulte al proveedor donde compró el producto. Allí pueden llevar este producto para su reciclado protegiendo el medio ambiente.



Este equipo es un aparato eléctrico de Clase II o de doble aislamiento. Se ha diseñado de modo que no requiere una conexión segura a una conexión a tierra eléctrica.

## Desembalaje de la caja

### Contenido de la caja



Altavoz satélite

Subwoofer

Mando a distancia

Altavoz satélite

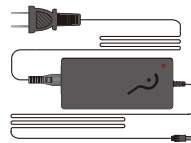

Adaptador eléctrico y cable de alimentación

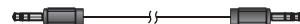

Cable de conexión de audio 3,5 mm a 3,5 mm



Manual de usuario

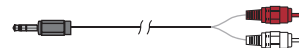

Cable de conexión de audio RCA dual de 3,5 mm

## Subwoofer

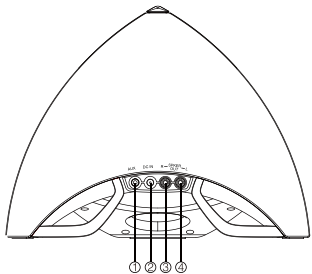

1. Puerto de entrada auxiliar
2. Puerto de conector de adaptador eléctrico
3. Puerto de conector de satélite derecho
4. Puerto de conector de satélite izquierdo

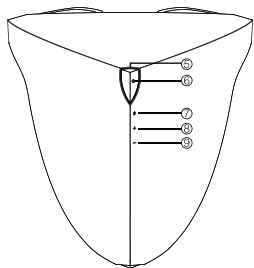

5. Indicador LED (azul: Bluetooth / verde: AUX)
6. Encendido/apagado
7. Tecla de función Bluetooth
8. Aumento de volumen
9. Disminución de volumen

## Mando a distancia

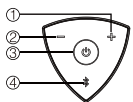

- |                      |  |
|----------------------|--|
| ① Aumento de volumen | ② Disminución de volumen               |
| ③ Encendido/apagado  | ④ Tecla de selección Bluetooth/entrada |

## Reemplazo de la batería (consulte las figuras a continuación)

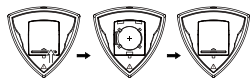

Nota:

1. No coloque el control remoto en lugares que sean calurosos y húmedos.
2. No cargue las baterías.
3. Retire las baterías cuando no se vayan a utilizar durante un largo periodo.
4. La batería no debe estar expuesta un calor excesivo como sol directo, fuego o similares.

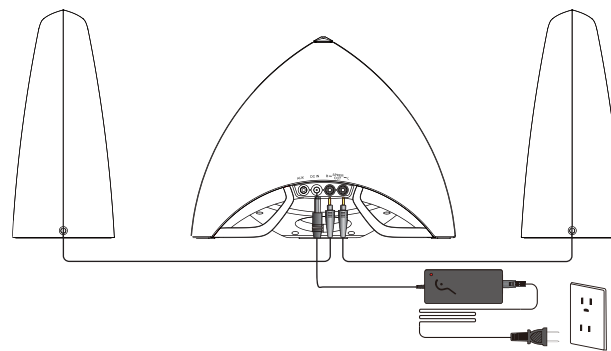

- ① Conecte los altavoces de satélite al subwoofer.
- ② Conecte el adaptador eléctrico al subwoofer y, a continuación, conéctelo a la toma de pared; el sistema se encenderá y el indicador de entrada se iluminará.
- ③ Conéctelo a la fuente de audio (consulte la guía de funcionamiento).



Entrada auxiliar

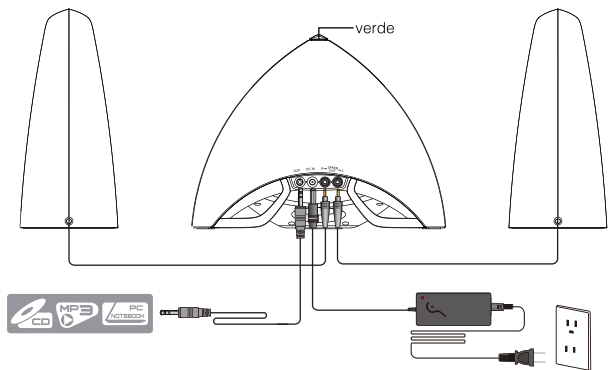

- ① Pulse la tecla en el subwoofer o mando a distancia para configurar el sistema en modo auxiliar (el indicador LED es verde).
- ② Conecte el altavoz a la fuente de audio (tarjeta de sonido del PC o reproductor MP3/MP4, etc.) con el cable de audio de 3,5 mm suministrado.
- ③ Reproduzca el audio en el dispositivo y ajuste el volumen al nivel deseado.



**Reproducir/Mute:** Toque " + -" en el subwoofer a la vez.

Bluetooth®

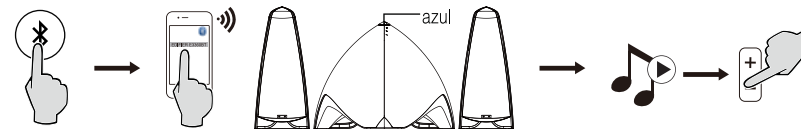

- ① Pulse la tecla en el subwoofer o mando a distancia para configurar el sistema en modo Bluetooth (el indicador LED es azul).
- ② Configure su dispositivo (teléfono móvil, tableta, reproductor MP3/MP4, etc.) para que busque y seleccione "EDIFIER e3360BT".
- ③ Sincronice el dispositivo con "EDIFIER e3360BT".
- ④ Reproduzca el audio en el dispositivo y ajuste el volumen al nivel deseado.

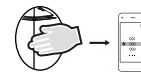

**Reproducir/Pausar:** Toque " + -" a la vez.



**Para regresar a la pista anterior:** Deslizar desde - hasta .



**Para pasar a la pista siguiente:** Deslizar desde hasta -.



**Para desconectar el Bluetooth:** Tocar y mantener pulsado o tocar " + +, -" a la vez durante aproximadamente 2 segundos.

- Nota:** 1. Nota: La conectividad y compatibilidad Bluetooth puede ser diferente en los distintos dispositivos fuente y dependerá de las versiones del software de los dispositivos fuente.  
 2. Para disfrutar las funcionalidades completas de este producto, por favor, asegúrese de que su dispositivo móvil tenga el perfil A2DP & AVRCP.  
 3. El código PIN para la conexión es "0000", en caso de que se lo pida.

## Especificaciones

Salida de alimentación:	RMS12W × 2 + 40 W (DRC ENCENDIDO)
Señal a la proporción ruido:	≥85dBA
Respuesta de frecuencia:	65Hz~20KHz (+/-6dB)
Tipo de entrada:	Bluetooth/AUX
Sensibilidad de entrada:	R/L: 500mV ± 50mV SW: 150mV ± 50mV
Unidad de graves:	5 pulgadas
Unidad de gama media:	3 pulgadas (78 mm)
Unidad de agudos:	Φ19mm con cúpula de seda

## Resolución de problemas

- Desconecte el EDIFIER e3360BT y vuelva a conectarlo a la fuente de audio.
- Asegúrese de que la función Bluetooth esté habilitada y sea compatible con sus dispositivos Bluetooth.
- Acerque los dispositivos entre sí y vuelva a realizar la conexión.
- Pruebe otro dispositivo Bluetooth para verificar la conexión.
- Compruebe si está conectada la alimentación y si la toma de pared está conectada.
- Apague el sistema y reinícelo, y vuelva a conectar con la fuente de audio.
- Compruebe que el amplificador está todavía en modo STBY.
- Compruebe si el volumen maestro está establecido en el mínimo.
- Compruebe si el cable de entrada de audio está conectado correctamente.
- Compruebe si hay señal de la fuente de audio.

### Si tiene alguna otra duda o pregunta sobre los productos de EDIFIER...

#### Asia, Europa, Oceanía:

📄 Visite nuestro sitio Web en: [www.edifier.com](http://www.edifier.com), o escriba un correo electrónico al Servicio Técnico de EDIFIER a la dirección: [main@edifier.com](mailto:main@edifier.com),

→ Estimado cliente, gracias por adquirir este producto de EDIFIER. Para la garantía de EDIFIER correspondiente a este producto, visite el sitio Web de EDIFIER [www.edifier-international.com/warranty-terms](http://www.edifier-international.com/warranty-terms).

**Canadá/EE. UU./México:** [www.edifier.ca](http://www.edifier.ca); **Correo electrónico:** [service@edifier.ca](mailto:service@edifier.ca)

☎ Si lo prefiere, puede ponerse en contacto con nosotros por teléfono (gratuito en sus respectivos países): 1-877-EDIFIER (334-3437) en Canadá, 1-800-688-7406 en EE. UU.

**Sudamérica:** Visite [www.edifier.com](http://www.edifier.com) (inglés) o [www.edifierla.com](http://www.edifierla.com) (español/portugués) para consultar la información de contacto.

## Wichtige sicherheitshinweise

**WARNUNG:** Um das Risiko von Feuer oder Stromschlag zu vermeiden, dieses Gerät keinem Regen oder Feuchtigkeit aussetzen.

Vielen Dank, dass Sie sich für ein Produkt von Edifier entschieden haben. Seit Generationen liefern wir bei Edifier aktive Lautsprecher zur Zufriedenheit unserer Kunden, selbst mit den höchsten Anforderungen. Dieses Produkt kann an Unterhaltungselektronik, Computer oder Heimkino angeschlossen werden und liefert einen hervorragenden Sound. Bitte lesen Sie die Bedienungsanleitung vor Inbetriebnahme, um das Beste aus dem Produkt herauszuholen.



Der Blitz im gleichseitigen Dreieck weist auf gefährliche Hochspannung im Gerät hin, die zu Stromschlag führen kann.



Zur Vermeidung von Stromschlag Gerätegehäuse nicht öffnen. Es befinden sich keine vom Verbraucher wartbaren Teile im Innern des Geräts. Reparatur und Wartung nur durch Fachpersonal.



Das Ausrufungszeichen im gleichseitigen Dreieck weist auf wichtige Bedienungs- und Wartungsanleitungen hin.

1. Bitte die gesamte, nachstehende Anleitung lesen.
2. Bitte diese Anleitung für zukünftiges Nachschlagen sorgfältig aufbewahren.
3. Bitte alle Sicherheitswarnungen beachten.
4. Bitte laut Anweisungen des Herstellers installieren.
5. Das System nicht in der Nähe von Wasser betreiben und nicht in Flüssigkeiten tauchen oder Flüssigkeiten in das System gießen.
6. Nur mit einem trockenen Tuch reinigen.
7. Die Öffnungen des Systems nicht blockieren und niemals Gegenstände in die Lüftungsschlitze oder Öffnungen drücken. Zum Vermeiden von Brandgefahr oder Gefährdungen durch Strom muss rund um das System genügend Raum für sachgemäße Lüftung freigelassen werden.
8. Das System nicht in der Nähe von Wärmequellen aufstellen, wie z.B. Heizungen, Herd und direkte Sonneneinstrahlung.
9. Den gepolten Stecker nicht missbräuchlich verwenden.
10. Das Netzkabel schützen.
11. Nur Zubehör/Zubehörteile vom Hersteller verwenden.
12. Für zusätzlichen Schutz bei Gewittern Netzstecker ziehen.
13. Wartung ist erforderlich, wenn Stromkabel oder Stecker beschädigt sind, wenn Flüssigkeit oder sonstige Gegenstände in das Gerät gelangt sind, wenn es Regen oder Feuchtigkeit ausgesetzt wurde oder wenn das System aus einer bestimmten Entfernung fallen gelassen wurde. Bitte sämtliche Reparaturen nur von qualifiziertem Servicepersonal durchführen lassen.
14. Bei längerer Nichtbenutzung Netzstecker ziehen.



Nur mit dem vom Hersteller genehmigten oder mit dem Gerät erworbenen Wagen, Ständer, Stativ, Halter oder Tisch benutzen. Beim Verwenden eines Wagens beim Bewegen der Wagen/Gerätekombination vorsichtig sein, um Verletzungen durch Umkippen zu vermeiden.



Richtige Entsorgung dieses Produkts. Dieses Zeichen zeigt an, dass dieses Produkt in der gesamten EU nicht mit dem übrigen Hausmüll entsorgt werden darf. Um mögliche Umwelt- oder Gesundheitsschäden durch unkontrollierte Müllentsorgung zu vermeiden, das Produkt verantwortlich recyceln, um eine nachhaltige Wiederverwendung der Materialressourcen zu fördern. Bitte das gebrauchte Gerät an den Rücknahme- und Sammelsystemen abgeben oder den Händler, bei dem das Produkt gekauft wurde, kontaktieren. Sie können das Produkt umweltgerecht recyceln.



Bei diesem Gerät handelt es sich um ein Klasse II Elektrogerät mit doppelter Isolierung. Es wurde so konstruiert, dass eine Sicherheits-Masseverbindung nicht erforderlich ist.

## Produkt auspacken

### Lieferumfang



Satellitenlautsprecher

Subwoofer

Fernbedienung

Satellitenlautsprecher

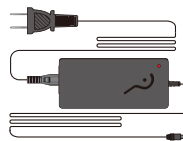

Netzadapter und Netzkabel



Bedienungs-  
anleitung

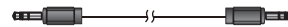

3,5mm auf 3,5mm Audiokabel

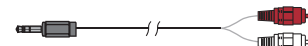

Audioanschlusskabel (3,5mm zu Doppel-RCA)

## Subwoofer

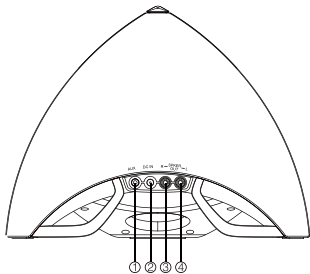

1. AUX-Eingang
2. Anschluss Netzadapter
3. Anschluss rechter Satellit
4. Anschluss linker Satellit

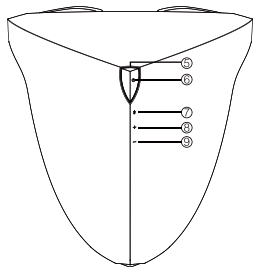

5. LED-Anzeige (blau: Bluetooth /grün: AUX)
6. Betrieb ein/aus
7. Bluetooth-Taste
8. Lautstärke erhöhen
9. Lautstärke reduzieren

## Fernbedienung

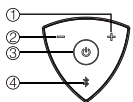

- |                      |  |
|----------------------|--|
| ① Lautstärke erhöhen | ② Lautstärke reduzieren                |
| ③ Betrieb ein/aus    | ④ Bluetooth / Eingangsquelle auswählen |

## Batterie austauschen (siehe nachfolgende Abbildung)

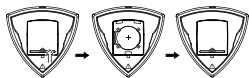

### Sicherheitshinweise:

1. Legen Sie die Fernbedienung nicht an feuchten oder heißen Orten ab.
2. Laden Sie die Batterien nicht auf.
3. Entfernen Sie die Batterien bei längerem Nichtgebrauch des Geräts.
4. Setzen Sie die Batterien keiner direkten Hitze aus, wie beispielsweise direkter Sonneneinstrahlung, Feuer oder ähnlichem.

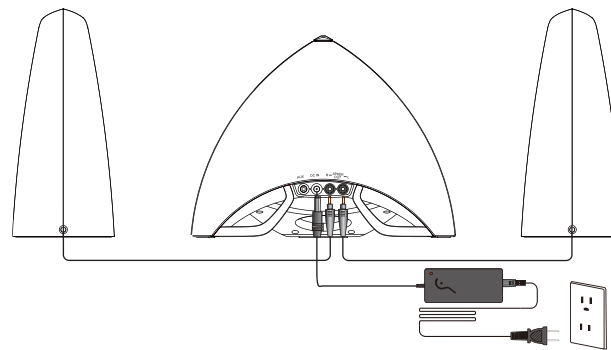



- ① Schließen Sie die Satellitenlautsprecher ordnungsgemäß an den Subwoofer an.
- ② Schließen Sie den Netzadapter an den Subwoofer und anschließend an eine Steckdose an. Das Gerät ist eingeschaltet und die Eingangsanzeige leuchtet auf.
- ③ Schließen Sie ein Audiogerät an (siehe Gebrauchsanleitung).



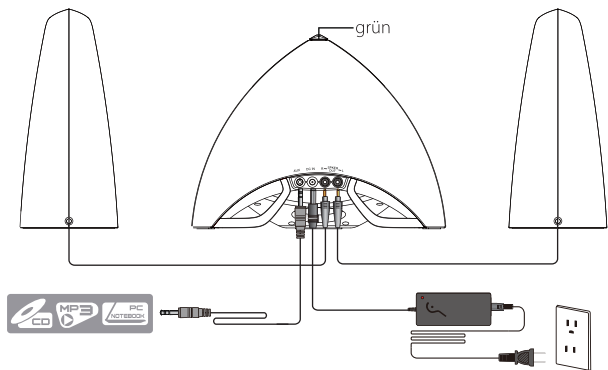

## AUX-Eingang





- ① Drücken Sie die Taste  auf dem Subwoofer oder der Fernbedienung, um den AUX-Modus zu aktivieren (LED-Anzeige leuchtet grün).
- ② Schließen Sie den Lautsprecher mit dem mitgelieferten 3,5 mm Audiokabel an ein Audiogerät (PC-Soundkarte oder MP3/MP4-Player, usw.) an.
- ③ Starten Sie an Ihrem Gerät die Wiedergabe und stellen Sie die Lautstärke entsprechend ein.

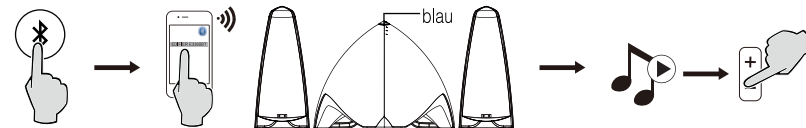

**Wiedergabe/Stumm:** Tippen Sie am Subwoofer gleichzeitig auf die Tasten “  + - ”.

## Bluetooth®



- ① Drücken Sie die Taste  auf dem Subwoofer oder der Fernbedienung, um den Bluetooth-Modus zu aktivieren (LED-Anzeige leuchtet blau).
- ② Suchen und wählen Sie an Ihrem Gerät (Handy, Tablet, MP3/MP4-Player, usw.) „EDIFIER e3360BT“.
- ③ Koppeln Sie Ihr externes Gerät mit „EDIFIER e3360BT“.
- ④ Starten Sie an Ihrem Gerät die Wiedergabe und stellen Sie die Lautstärke entsprechend ein.

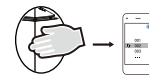

**Wiedergabe/Pause:** Tippen Sie gleichzeitig auf die Tasten “  + - ”.



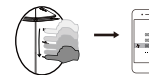

**Zum vorhergehenden Titel springen:** Wischen Sie von - nach  über die Anzeige.



**Zum nächsten Titel springen:** Wischen Sie von  nach - über die Anzeige.



**Bluetooth trennen:** Halten Sie  angetippt oder tippen Sie 2 Sekunden lang gleichzeitig auf die Tasten  , + , - ”.

- Hinweis:** 1. Beachte: Bluetooth-Konnektivität und-Kompatibilität kann abhängig von den Software-Versionen der Quellgeräte für verschiedene Quellgeräte unterschiedlich sein.  
2. Um die vollständigen Bluetooth-Funktionen dieses Produkts nutzen zu können, stellen Sie bitte sicher, dass Ihr Mobilgerät das A2DP- und AVRCP-Profil unterstützt.  
3. Der PIN-Code für die Verbindung lautet „0000“, wenn erforderlich.

## Spezifikationen

Ausgangsleistung:	RMS 12W x 2 + 40W (DRC ein)
Rauschabstand:	≥85 dBA
Frequenzgang:	65Hz ~ 20KHz (+/- 6dB)
Eingänge:	Bluetooth/AUX
Eingangsempfindlichkeit:	R/L: 500mV ± 50mV    SW: 150mV ± 50mV
Fernsteuerung:	5 Zoll
Mittelbereichtreiber:	3 Zoll (78 mm)
Höhentreiber:	Φ19 mm Seidenkalotte

## Fehlerbehebung

- Prüfen Sie, ob die Lautsprecher an eine Stromquelle angeschlossen sind.
- Schalten Sie den EDIFIER e3360BT aus und anschließend wieder ein. Schließen Sie die Audioquelle erneut an.
- Achten Sie darauf, dass die Bluetooth-Funktion aktiviert wurde und mit Ihren Bluetooth-Geräten kompatibel ist.
- Verringern Sie den Abstand der Geräte zueinander und versuchen Sie, die Verbindung erneut herzustellen.
- Versuchen Sie mit einem anderen Bluetooth-Gerät eine Verbindung herzustellen.
- Prüfen Sie, ob sich die Lautsprecher im Standby-Modus befinden.
- Prüfen Sie, ob die Lautstärke auf minimal eingestellt ist.
- Prüfen Sie, ob das Audiokabel korrekt eingesteckt ist.
- Prüfen Sie, ob von Ihrer Audioquelle ein Audiosignal ausgeht.

### Wenn Sie weitere Fragen zu EDIFIER und EDIFIER-Produkten haben...

#### Asien, Europa, Ozeanien:

📞 Bitte besuchen Sie unsere Webseite auf [www.edifier.com](http://www.edifier.com), oder senden Sie eine E-Mail an den EDIFIER Support unter: [main@edifier.com](mailto:main@edifier.com).

→ Wir belüchswünschen Sie zu dem Kauf dieses EDIFIER-Produktes. Wenn Sie Fragen zu der Garantie für dieses Produkt haben, besuchen Sie bitte unsere Webseite auf [www.edifier-international.com/warranty-terms](http://www.edifier-international.com/warranty-terms).

**Kanada/USA/Mexico:** [www.edifier.ca](http://www.edifier.ca), **E-Mail:** [service@edifier.ca](mailto:service@edifier.ca)

📞 Wenn Sie es bevorzugen, können Sie uns anrufen, Gebührenfrei: 1-877-EDIFIER (334-3437) in Kanada, 1-800-688-7406 in den USA.

**Südamerika:** Bitte besuchen Sie unsere Webseite [www.edifier.com](http://www.edifier.com) (Englisch) oder [www.edifierla.com](http://www.edifierla.com) (Spanisch/ Portugiesisch) für detaillierte lokale Kontaktinformationen.

## Importanti istruzioni di sicurezza

**ATTENZIONE:** per ridurre il rischio di incendio o di folgorazione, non esporre l'apparecchio a pioggia o umidità.

Grazie per aver acquistato questo prodotto Edifier. Da generazioni Edifier cerca di offrire prodotti con altoparlanti alimentati per soddisfare le esigenze del cliente finale anche i clienti più esigenti. Questo prodotto può essere un'aggiunta alla prestazione audio del vostro intrattenimento domestico, computer personale e mini home theater. Leggere attentamente questo manuale per avere il meglio dal sistema.



La freccia a forma di fulmine all'interno di un triangolo segnala la presenza nel prodotto di tensione pericolosa non isolata di intensità tale da poter provocare scariche elettriche alle persone.

**ATTENZIONE**  
**RISCHIO DI SCOSSE**  
**ELETTRICHE NON APRIRE**



Non rimuovere la copertura (o la parte posteriore) in modo da evitare il rischio di shock elettrico. All'interno non vi sono parti sostituibili dall'utente. Richiedete sempre l'intervento di personale qualificato.

Il punto esclamativo contenuto in un triangolo costituisce un avvertimento della presenza di importanti istruzioni di funzionamento e manutenzione (assistenza) all'interno della documentazione allegata al prodotto.

1. Leggere queste istruzioni.
2. Conservare queste istruzioni.
3. Rispettare tutti gli avvisi.
4. Seguire tutte le istruzioni.
5. Non utilizzare l'apparecchio vicino all'acqua.
6. Pulire con un panno asciutto.
7. Non bloccare le aperture di ventilazione. Montare secondo le istruzioni fornite dal produttore.
8. Non installare vicino a sorgenti di calore, quali radiatori, registri di calore, stufe o altri apparecchi (amplificatori compresi) che producono calore.
9. Non manomettere gli scopi di sicurezza della spina polarizzata o con messa a terra. Una spina polarizzata ha due contatti uno più ampio dell'altro. Una spina con messa a terra ha due contatti e un perno per la messa a terra. I contatti ampi o il terzo perno sono forniti per la vostra sicurezza. Se la spina in dotazione non può essere inserita nella presa, contattare un elettricista per la sostituzione della presa di tipo obsoleto.
10. Proteggere il cavo di alimentazione in modo che non venga calpestato o schiacciato in prossimità delle spine, delle prese a muro e nei punti di uscita dall'apparecchio.
11. Utilizzare solo gli attacchi/accessori specificati dal produttore.
12. Sfilare la spina dalla presa dell'apparecchio durante i temporali o se non utilizzato per periodi di tempo prolungati.
13. Tutti i lavori di assistenza devono essere svolti da personale qualificato. L'assistenza è necessaria quando l'apparecchio è stato danneggiato, se il cavo di alimentazione è danneggiato, se del liquido è stato rovesciato sopra l'apparecchio o degli oggetti sono caduti su di esso, se l'apparecchio è stato esposto a pioggia o umidità, non funziona normalmente, o è caduto.
14. La spina principale o il connettore apparecchio è utilizzato per scollegare l'apparecchio, l'apparecchio scollegato deve rimanere pronto per funzionare.



Utilizzare solo con carrello, supporto, treppiedi, staffa o tavola come specificata dal produttore o venduta con l'apparecchio. Quando si utilizza un carrello, fare attenzione quando si sposta il carrello/l'apparecchio insieme per evitare il pericolo di ribaltamento.



Il corretto smaltimento di questo prodotto. Questo simbolo indica che questo prodotto non deve essere smaltito insieme agli altri rifiuti domestici in tutta la UE. Per prevenire possibili danni all'ambiente o alla salute umana a causa dello smaltimento incontrollato dei rifiuti, riciclarla responsabilmente per promuovere il riuso delle risorse materiali. Per restituire il vostro dispositivo usato, servirvi dei sistemi di smaltimento e di raccolta o contattare il rivenditore dove il prodotto è stato acquistato. Loro possono ritirare questo prodotto per un riciclaggio ecologicamente sicuro.



Quest'apparecchiatura è di tipo Classe II o un apparecchio elettrico doppiamente isolato. E' stato progettato in questo modo per avere un collegamento con la messa a terra.

## Aprire la confezione

### Contenuto della confezione



Diffusore satellitare

Subwoofer

Telecomando

Diffusore satellitare

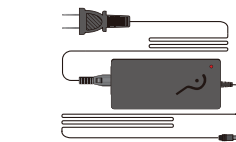

Adattatore e cavo di alimentazione

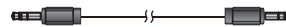

cavo di connessione audio da 3,5mm a 3,5mm



Manuale Utente

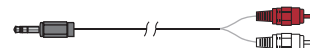

Cavo di connessione audio RCA doppio da 3.5 mm

## Subwoofer

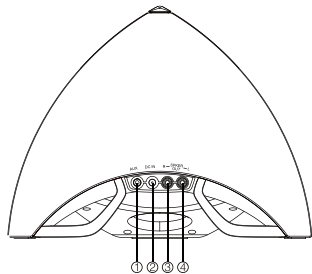

1. Porta ingresso AUX port
2. Porta connettore adattatore alimentazione
3. Porta connettore satellite destro
4. Porta connettore satellite sinistro

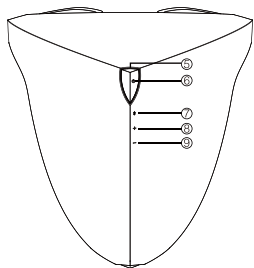

5. Indicatore LED (blu: Bluetooth / verde: AUX)
6. Accensione/Spegnimento
7. Tasto funzione Bluetooth
8. Aumentare volume
9. Abbassare volume

## Telecomando

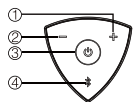

- |                          |  |
|--------------------------|--|
| ① Aumentare volume       | ② Diminuire volume                     |
| ③ Accensione/Spegnimento | ④ Bluetooth / Tasto selezione ingresso |

## Sostituire la batteria (fare riferimento alle figure)

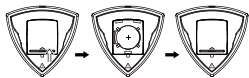

## Nota:

1. Non porre il telecomando in luoghi caldi e umidi.
2. Non ricaricare le batterie.
3. Rimuovi le batterie quando non vengono utilizzate per lunghi periodi di tempo.
4. La batteria (batteria o batteria o pacco batteria) non deve essere esposta a calore eccessivo come sole diretto, incendio e simili.

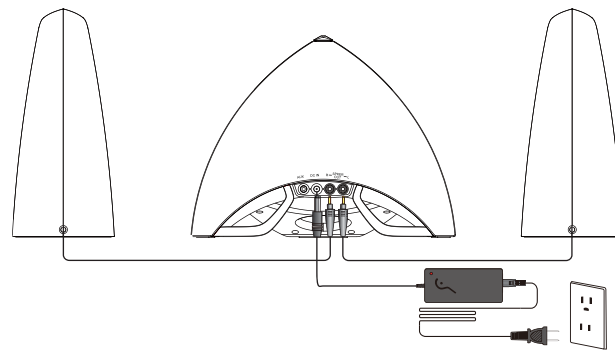

- ① Collegare i diffusori al subwoofer correttamente.
- ② Collegare l'adattatore di alimentazione al subwoofer e poi collegare alla presa a muro, il sistema è acceso e l'indicatore d'ingresso è acceso.
- ③ Collegare alla sorgente audio (fare riferimento alla guida all'uso).



Ingresso AUX

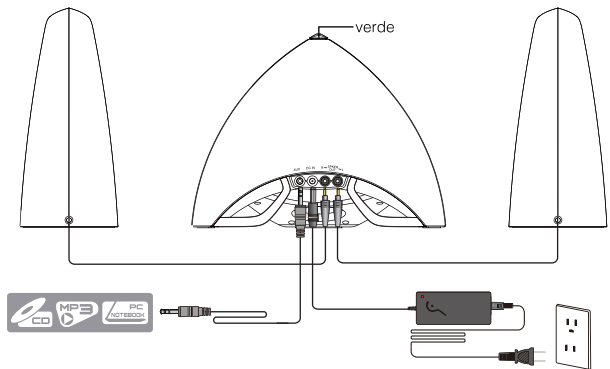

- ① Premere il tasto sul subwoofer o sul telecomando per impostare il sistema in modalità AUX (l'indicatore LED è verde).
- ② Collegare l'altoparlante alla sorgente audio (scheda audio PC o lettore MP3/MP4, etc) con il cavo audio da 3,5mm in dotazione.
- ③ Riprodurre l'audio sul dispositivo e regolare il volume al livello desiderato.



**Play/Muto:** Toccare “ + - ” sul subwoofer contemporaneamente.

Bluetooth®

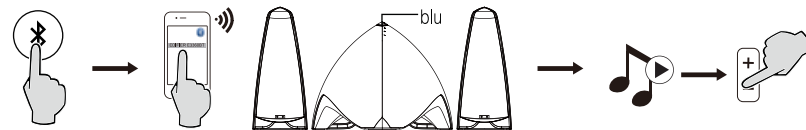

- ① Premere il tasto sul subwoofer o sul telecomando per impostare il sistema in modalità Bluetooth (l'indicatore LED è blu).
- ② Impostare il dispositivo (telefono cellulare, tablet, lettore MP3/MP4 ecc.) in ricerca e selezionare “EDIFIER e3360BT”.
- ③ Associare il dispositivo “EDIFIER e3360BT”.
- ④ Riprodurre l'audio sul dispositivo e regolare il volume al livello desiderato.

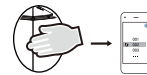

**Play/Pausa:** Toccare “ + - ” contemporaneamente.

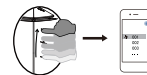

**Per tornare alla traccia precedente:** Scorrere da - a .



**Per passare alla traccia successiva:** Scorrere da a -.



**Per scollegare il Bluetooth:** Toccare e tenere premuto o toccare “ +, - ” contemporaneamente per circa 2 secondi.

- Nota:** 1. La connettività e la compatibilità Bluetooth può essere diversa tra un dispositivo sorgente e l'altro, a seconda delle versioni del software dei dispositivi sorgente.  
 2. Per sfruttare completamente le funzioni Bluetooth di questo prodotto, assicurarsi che il dispositivo mobile abbia un profilo A2DP e AVRCP.  
 3. Il codice PIN per la connessione è "0000", se necessario.

## Specifiche

Uscita alimentazione:	RMS 12W × 2 + 40 W (DRC ON)
Rapporto segnale/rumore:	≥85dBA
Risposta di frequenza:	65Hz~20KHz (+/-6dB)
Tipo di ingresso:	Bluetooth/AUX
Sensibilità d'ingresso:	R/L: 500mV ± 50mV SW: 150mV ± 50mV
Unità bassi:	5 pollici
Unità a medio raggio:	3 pollici (78 mm)
Gruppo vibrati:	Ø19mm pollici riv. seta,

## Ricerca e soluzione dei guasti

- Spegner e EDIFIER e3360BT e riaccenderlo e ricollegarlo alla sorgente audio.
- Assicurarsi che la funzione Bluetooth sia abilitata compatibilmente con i propri dispositivi Bluetooth.
- Avvicinare i dispositivi e riprovare la connessione.
- Provare un altro dispositivo Bluetooth per la connessione.
- Verificare se l'alimentazione è collegata, e se la presa a muro è accesa.
- Spegner e riaccendere il sistema, quindi ricollegare la sorgente audio.
- Si prega di verificare se l'amplificatore è ancora in modalità stand-by.
- Verificare se il volume principale è al minimo.
- Verificare se il cavo di ingresso audio è collegato correttamente.
- Verificare la presenza di segnale dalla sorgente audio.

### Se hai ulteriori domande o preoccupazioni riguardanti i prodotti EDIFIER Products...

#### Asia, Europa, Oceania:

 Visita il nostro sito web: [www.edifier.com](http://www.edifier.com), o invia un e-mail al servizio assistenza a: [main@edifier.com](mailto:main@edifier.com),  
→Gentile cliente, grazie per aver acquistato questo prodotto EDIFIER. Per la garanzia EDIFIER applicabile su questo prodotto ti rimandiamo al sito web EDIFIER [www.edifier-international.com/warranty-terms](http://www.edifier-international.com/warranty-terms).

**Canada/USA/Messico:** [www.edifier.ca](http://www.edifier.ca), **E-mail:** [service@edifier.ca](mailto:service@edifier.ca)

 Se preferisci, puoi contattarci telefonicamente, Numero Verde: 1-877-EDIFIER (334-3437) in Canada, 1-800-688-7406 in USA.

**Sud America:** Visita [www.edifier.com](http://www.edifier.com) (Inglese) o [www.edifierla.com](http://www.edifierla.com) (Spagnolo/Portoghese) per informazioni di contatto locali dettagliate.

## Instruções Importantes de segurança

**AVISO:** Para reduzir o risco de incêndio ou choque eléctrico, não exponha este aparelho a chuva ou humidade.

Obrigado por adquirir um sistema de som multimídia Edifier. Com a atenção devida e cuidado, você terá um sistema de som multimídia para usar muitos anos, livre de problemas. Antes de operar o sistema, por favor, leia este manual completamente para obter o melhor resultado de seu novo produto e mantenha-o em local seguro para futuras consultas.



**ATENÇÃO**  
Risco de Choque eléctrico  
Não Abra



O Símbolo do relâmpago com formato de flecha, dentro de um triângulo equilátero, é pretendido alertar o usuário à presença de tensão perigosa no interior do produto que pode ser de um valor suficiente para constituir perigo de choque eléctrico

Para Prevenir risco de choque eléctrico, não remova a tampa (ou parte traseira). Não há peças no interior do equipamento que possam ser reparadas pelo usuário.

O ponto de exclamação dentro de um triângulo equilátero é pretendido alertar o usuário à presença de instruções importantes de operação e manutenção no manual que acompanha o produto.

1. Leia estas instruções.
2. Guarde estas instruções.
3. Tenha em consideração todos os avisos.
4. Siga todas as instruções.
5. Não utilize este aparelho perto de água.
6. Limpe o aparelho apenas com um pano seco.
7. Não tape as aberturas de ventilação. Instale o aparelho de acordo com as instruções do fabricante.
8. Não instale o aparelho perto de fontes de calor, como radiadores, aquecedores, fogões ou outros aparelhos (incluindo amplificadores) que produzam calor.
9. Não contorne a função de segurança da ficha polarizada ou de tipo terra. Uma ficha polarizada tem dois pernos, sendo um mais largo do que o outro. Uma ficha de tipo terra tem dois pernos e um terceiro de terra. O perno mais largo ou o terceiro perno é fornecido por motivos de segurança. Se a ficha fornecida não encaixar nas suas tomadas, consulte um electricista para substituição da ficha obsoleta.
10. Proteja o cabo de alimentação de ser pisado ou trilhado, particularmente nas fichas, tomadas ou no ponto em que sai do aparelho.
11. Utilize apenas acessórios especificados pelo fabricante.
12. Desligue este aparelho da tomada durante tempestades de relâmpagos ou quando não for utilizado durante bastante tempo.
13. Toda a assistência técnica deve ser efectuada por pessoal qualificado. A assistência técnica é necessária quando o aparelho tiver sido danificado de alguma forma, tal como no cabo de alimentação ou ficha, tiver sido vertido líquido sobre o aparelho ou tenham caído objectos para o interior do aparelho, o aparelho tenha sido exposto a chuva ou humidade, não funcionar normalmente ou tiver caído ao chão.
14. A ficha de ALIMENTAÇÃO ou adaptador é utilizado como forma para desligar o aparelho e deve manter-se pronto a ser utilizado.



Utilize apenas com o carrinho, suporte, tripé, apoio ou mesa especificados pelo fabricante ou vendido com o aparelho. Quando utilizar um carrinho, tenha cuidado ao mover o conjunto carrinho/aparelho para que não ocorram ferimentos se este tombar.



Este símbolo no produto ou na embalagem indica que este não deve ser eliminado juntamente com o lixo doméstico. Em vez disso, deve entregá-lo num ponto de recolha apropriado para a reciclagem de equipamentos eléctricos e eletrónicos. A recolha e reciclagem do seu equipamento em separado no momento de eliminá-lo irá ajudar a preservar os recursos naturais e a assegurar a sua reciclagem de forma a proteger a saúde humana e o ambiente. Para mais informações sobre o local onde poderá entregar o seu equipamento para reciclagem, contate os serviços municipalizados ou a empresa de recolha de detritos da sua área de residência, ou a loja onde adquiriu o produto.



Este equipamento é um aparelho eléctrico de Classe II ou de isolamento eléctrico. Foi desenhado de modo a não precisar de uma conexão de segurança a terra.

## Desembale a Caixa

### Conteúdo da caixa



Caixa acústica satélite

Subwoofer

Caixa acústica satélite

Controle Remoto

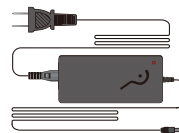

Adaptador de energia e cabo de energia

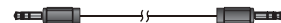

Cabo de conexão de áudio 3,5mm a 3,5mm

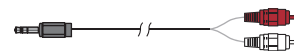

Cabo de ligação áudio de 3,5 mm para RCA duplo

### Subwoofer

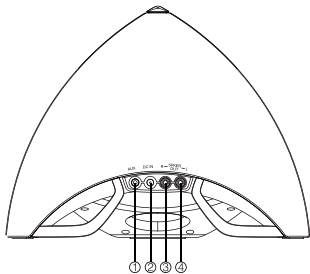

1. Porta de entrada AUX
2. Porta do conector do adaptador de energia
3. Porta conector caixa acústica satélite direita
4. Porta conector caixa acústica satélite esquerda

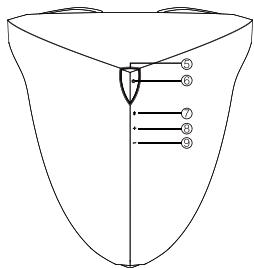

5. Indicador LED (azul: Bluetooth / verde: AUX)
6. Liga/Desliga energia
7. Tecla de Função Bluetooth
8. Aumenta volume
9. Abaixa volume

### Controle Remoto

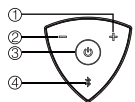

- ① Aumenta volume
- ② Diminui volume
- ③ Liga/desliga energia
- ④ Bluetooth / Tecla de seleção de entrada

### Substitua a bateria (consulte as figuras como a seguir)

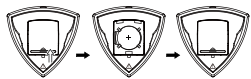

#### Atenção:

1. Não coloque o controle remoto em locais quentes e húmidos.
2. Não recarregar as pilhas.
3. Retire as pilhas quando não for utilizá-lo durante um longo período de tempo.
4. A pilha (pilha, pilhas ou bateria) não deve ser exposta a calor.

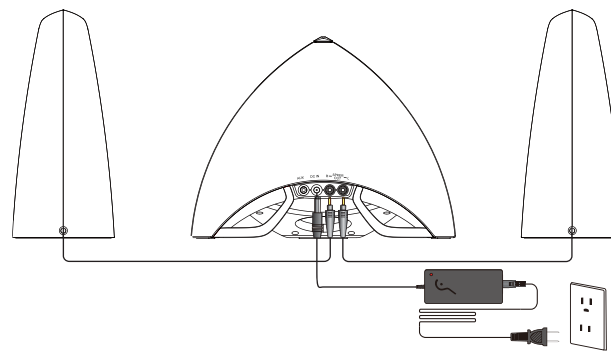



- ① Conecte corretamente os alto-falantes satélite ao subwoofer.
- ② Conecte o adaptador de energia ao subwoofer e depois à tomada na parede, o sistema está ligado e o indicador de entrada acende.
- ③ Conecte à fonte de áudio (consulte o guia de operação).



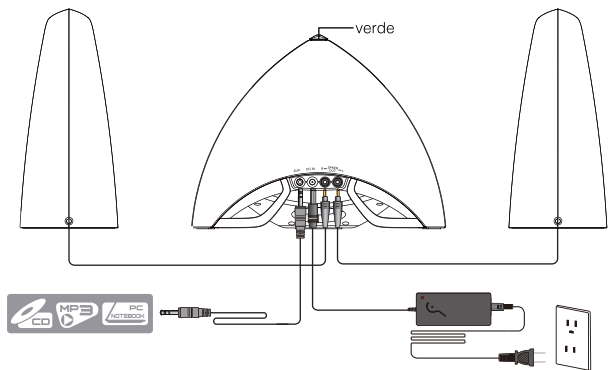

Entrada AUX





- ① Pressione a tecla  no subwoofer ou controle remoto para colocar o sistema no modo AUX (o indicador LED fica verde).
- ② Conecte o alto-falante à sua fonte de áudio (cartão de som do PC ou MP3/MP4 player, etc.) com o cabo de áudio de 3,5mm anexo.
- ③ Reproduza o áudio em seu dispositivo e ajuste o volume para o nível desejado.



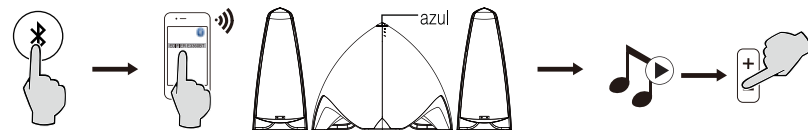

**Reproduzir/Mudo:** Toque em “  + - ” no subwoofer ao mesmo tempo.

 Bluetooth®

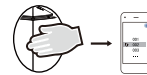

- ① Pressione a tecla  no subwoofer ou controle remoto para colocar o sistema no modo Bluetooth (o indicador LED fica azul).
- ② Defina seu dispositivo (celular, tablet, MP3/MP4 player etc.) para procurar e selecionar “EDIFIER e3360BT”.
- ③ Emparelhe seu dispositivo com “EDIFIER e3360BT”.
- ④ Reproduza o áudio em seu dispositivo e ajuste o volume para o nível desejado.



**Reproduzir/Pausar:** Toque “  + - ” ao mesmo tempo.



**Para voltar à trilha anterior:** Deslize de  para .



**Para pular para a próxima trilha:** Deslize de  para .



**Para desconectar o Bluetooth:** Toque se segure  ou toque “  + - ” ao mesmo tempo por aproximadamente 2 segundos.

- Nota:** 1. A conectividade e compatibilidade Bluetooth poderão ser diferentes entre dispositivos de origem diferentes, dependendo das versões de software dos dispositivos de origem.  
2. De modo a poder tirar todo o partido das funções Bluetooth deste produto, certifique-se de que o seu dispositivo móvel possui o perfil A2DP & AVRCP.  
3. O código PIN da ligação é “0000”, para o caso de ser pedido.

## Especificações

Potência:	RMS 12W × 2 + 40 W (DRC ON)
Razão sinal/ruído:	≥85dBA
Frequência:	65Hz~20KHz (+/-6dB)
Tipo de Entrada:	Bluetooth/AUX
Sensibilidade:	R/L: 500mV ± 50mV    SW: 150mV ± 50mV
Unidade de graves:	5 polegadas
Unidade de médio alcance:	3 polegadas (78mm)
Unidade de agudos:	Cúpula em seda de 19mm

## Resolução de problemas

- Desligue e torne a emparelhar o dispositivo EDIFIER e3360BT com o dispositivo de áudio.
- Certifique-se de que a função Bluetooth está ligada com dispositivos Bluetooth compatíveis.
- Encurte a distância entre os dispositivos e tente emparelhá-los novamente.
- Tente efetuar o emparelhamento com outro dispositivo Bluetooth.
- Certifique-se de que o dispositivo está ligado à corrente.
- Desligue o sistema e torne a ligá-lo ao dispositivo de áudio.
- Verifique se o sistema está modo de espera.
- Verifique se o controlo de volume principal está no mínimo.
- Verifique se o cabo de áudio está ligado corretamente.
- Verifique se o dispositivo de áudio tem sinal.

### Se tiver alguma dúvida ou questão relativamente aos Produtos EDIFIER...

#### Ásia, Europa, Oceania:

📧 Por favor, visite o nosso site: [www.edifier.com](http://www.edifier.com), ou envie um e-mail para os Serviços de Assistência da EDIFIER: [main@edifier.com](mailto:main@edifier.com).

→ Estimado Cliente, os nossos agradecimentos por ter adquirido este produto EDIFIER. Para informações sobre a garantia deste produto EDIFIER, consulte o site da EDIFIER [www.edifier-international.com/warranty-terms](http://www.edifier-international.com/warranty-terms).

**Canadá/EUA/México:** [www.edifier.ca](http://www.edifier.ca), **E-mail:** [service@edifier.ca](mailto:service@edifier.ca)

☎ Se preferir, contacte-nos por telefone para o Número Grátis: 1-877-EDIFIER (334-3437) para o Canadá, ou 1-800-688-7406 para os EUA.

**América do Sul:** Visite o nosso site [www.edifier.com](http://www.edifier.com) (Inglês) ou [www.edifierla.com](http://www.edifierla.com) (Espanhol/Português) para informação sobre os contactos locais.